

**ERIFLEX®**

# Продукты для заземления и зануления



**ERICO®**

# Изделия для заземления: В наличии много соединений

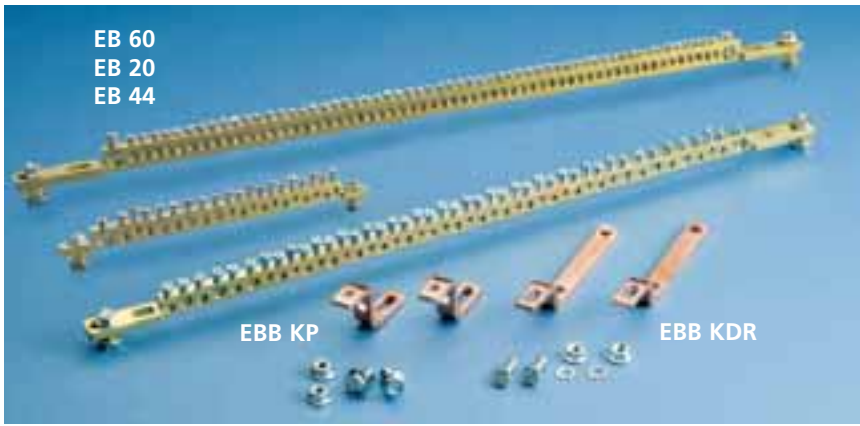



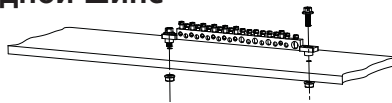

- Универсальные держатели-крепления
- Многочисленные соединения
- Просты в подключении
- Сплошные шины
- Высокая проводимость красной меди
- Полная гамма держателей для облегчения установки

## Установка на медной шине

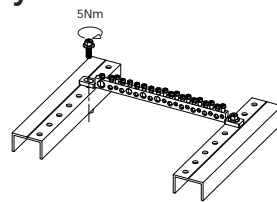

## Прямая установка



Ø	 <12 mm			EB20	EB44	EB60
9,1 mm	16 - 35 mm <sup>2</sup>	10 - 35 mm <sup>2</sup>	2 Nm	x 1	x 1	x 1
7,0 mm	4 - 16 mm <sup>2</sup>	2,5 - 16 mm <sup>2</sup>	2 Nm	x 3	x 6	x 1
5,3 mm	2,5 - 6 mm <sup>2</sup>	1,5 - 6 mm <sup>2</sup>	1,5 Nm	x 9	x 21	
4,5 mm	1,5 - 4 mm <sup>2</sup>	0,75 - 4 mm <sup>2</sup>	1,5 Nm	x 7	x 17	x 58

Но. по каталогу	Описание	L		
568660	EARTH BAR EB 44	462	1	0,300
568661	EARTH BAR EB 60	462	1	0,311
568662	EARTH BAR EB 20	215	1	0,193

**Новинка**

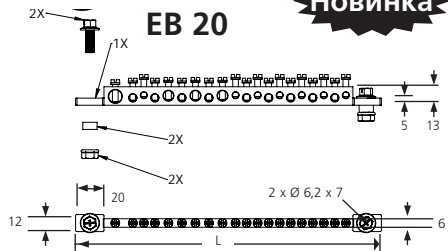

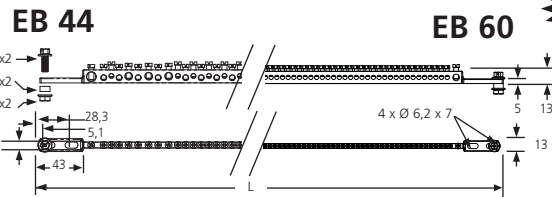

**Новинка**





## Фиксация на DIN профиле Используя EBB KDR Набор 568665

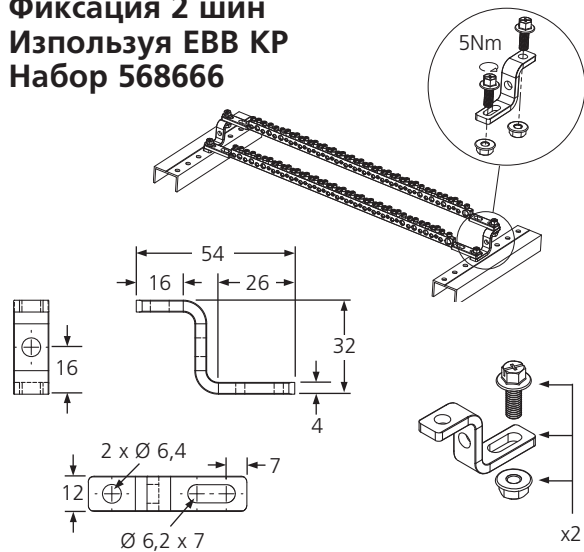

Но. по каталогу	Описание		
568665	EBB KDR набор для установки на DIN профиле	1	0,064

## Фиксация 2 шин Используя EBB KP Набор 568666



Но. по каталогу	Описание		
568666	EBB KP набор для установки на стальном листе	1	0,102

# Изделия для заземления



- Лёгкое и быстрое подключение
- Широкий выбор – обширная гамма продукции
- Разъёмы: площадь контакта от 2,5 до 35 кв. мм



## ЕС Разъёмы для заземления

- Для сплошной гладкой шины 12 x 4 и 12 x 5 с закруглёнными углами
- Проводник зажимается через прижимную пластину
- Разъёмы скользят и сами держатся на шине до закрепления проводника
- Один винт прижимает и фиксирует зажим, обеспечивая электрический контакт
- После монтажа шины в распределительном шкафу могут быть добавлены дополнительные разъёмы

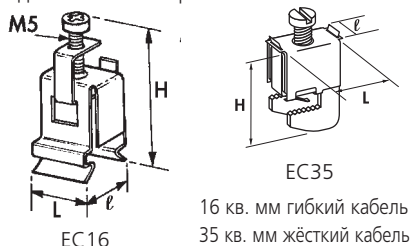

Но. по каталогу	Описание	L mm	ℓ mm	H mm		
553460	EC 16 <sup>2</sup> -4	17	14	38	20	0,010
553480	EC 16 <sup>2</sup> -5	17	14	38	20	0,010
553470	EC 35	23	11,5	27	20	0,025

## НАБОР ЕС 450 Набор оборудования для заземления

- Сплошная шина 12 x 4 x 475 мм в длину.
- 1 разъём 35 кв. Мм
- 20 разъёмов 16 кв. мм + 2 крепёжных зажима

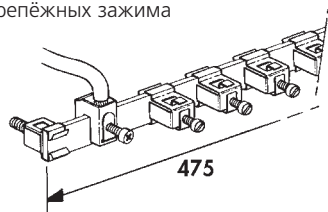

Но. по каталогу	Описание		
562100	KIT EC 450	1	0,362

## ЕВ Шина заземления и нейтральная шина

- EB 12: латунная шина заземления сечением 13 x 6 мм на 10 подключений сечением 16 кв. мм и 2 подключения сечением 35 кв. Мм
- EB 36 : медная шина заземления сечением 15 x 4 мм, оборудованная 3 шинами EB 12
- EB Z168: латунная шина заземления сечением 8 x 8 мм для не более 168 подключений сечением 10 кв. мм тахи

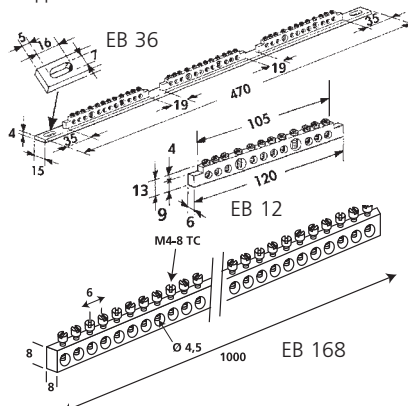

Но. по каталогу	Описание		
568610	EC 12	10	0,068
568620	EC 36	10	0,456
568630	EC 168	10	0,454

## ЗАЖИМ М6 Крепёжный зажим

- для сплошных шин сечением 12 x 4 и 12 x 5 мм

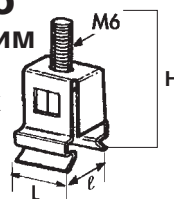

Но. по каталогу	Описание	L mm	ℓ mm	H mm		
553450	CLIP M6-4	17	14	38	20	0,010
553490	CLIP M6-4	17	14	38	20	0,010

## ТСВ 12 x 4 x 1000/2000 mm

- ШИНЫ С РЕЗЬБОВЫМИ ОТВЕРСТИЯМИ 12 x 4
- Толщина 4 мм
- В отверстиях нарезана резьба M5
- Длина 2000 мм

Но. по каталогу	Описание	A mm	E mm	P mm	ØM		
550190	TCB 12 x 4 x 2000	12	4	18	M5	10	0,85
550200	TCB 12 x 4 x 1000	12	4	18	M5	10	0,43

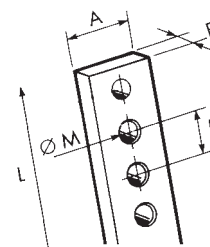

## Прижим XM5

- для шин 12 x 4 с резьбовыми отверстиями

Но. по каталогу	Описание		
550250	Connector XM5	100	0,010

# Разъёмы и аксессуары



- Полная гамма аксессуаров для лёгкой сборки распределительного блока



## FBC Разъёмы для подключения без сверления шины

- Очень компактный разъём для подключения (без сверлений отверстий) к шинам толщиной 5 или 10 мм:
- Может использоваться кабели сечением от 1 мм<sup>2</sup> до 185 мм<sup>2</sup> или шины ERIFLEX FLEXIBAR шириной от 6 до 20 мм
- Во время монтажа даже незатянутый разъём сам держится на шине

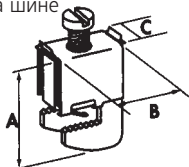

### Разъёмы для шин толщиной 5 мм

Но. по каталогу	Описание	A мм	B мм	C мм	Тип шины ERIFLEX FLEXIBAR	Момент затяжки, даНм	Сечение кабеля, мм <sup>2</sup>		
553405	FBC 5X4	23	29	11		2	1-4	15	0,016
553400	FBC 5X6	27	23	11,5	6 мм	3	2,5-16	15	0,028
553410	FBC 5X9	38	40	19	9 мм	6-8	16-50	15	0,068
553510	FBC 5X15,5	44	40	25	15,5 мм	10-12	35-70	15	0,110
553520	FBC 5X20	49	40	31	20 мм	12-15	70-185	15	0,132

### Разъёмы для шин толщиной 10 мм

Но. по каталогу	Описание	A мм	B мм	C мм	Тип шины ERIFLEX FLEXIBAR	Момент затяжки, даНм	Сечение кабеля, мм <sup>2</sup>		
553505	FBC 10X4	28	29	11		2	1-4	15	0,018
553430	FBC 10X6	33	23	11,5	6 мм	3	2,5-16	15	0,030
553440	FBC 10X9	42	40	19	9 мм	6-8	16-50	15	0,070
553530	FBC 10X15,5	49	40	25	15,5 мм	10-12	35-70	15	0,112
553540	FBC 10X20	54	40	31	20 мм	12-15	70-185	15	0,138

## DMH M4-M5-M6 Металлические проставки

- Металлические шестигранные проставки
- Из оцинкованной (гальваническое покрытие) стали
- Для изготовления более высоких пластин, экранов или профилей
- Наличие на одной проставке и шпильки, и отверстия с резьбой, обеспечивает надёжную опору на проставки
- См. чертёж по деталям с кодом DH

Но. по каталогу	Описание	L мм	Ø мм	A мм	B мм		
561560	DMH 10M4	10	M4	8-10	7	100	0,003
561570	DMH 15M4	15	M4	8-10	7	100	0,005
561580	DMH 20M4	20	M4	8-10	7	100	0,007
561590	DMH 25M4	25	M4	8-10	7	50	0,008
561600	DMH 30M4	30	M4	8-10	7	50	0,010
561610	DMH 35M4	35	M4	8-10	7	50	0,012
561620	DMH 40M4	40	M4	8-10	7	50	0,0125
561630	DMH 50M4	50	M4	8-10	7	50	0,017
561640	DMH 60M4	60	M4	8-10	7	25	0,019

561660	DMH 15M5	15	M5	10	8	50	0,006
561670	DMH 20M5	20	M5	10	8	50	0,008
561680	DMH 25M5	25	M5	10	8	50	0,010
561690	DMH 30M5	30	M5	10	8	50	0,012
561700	DMH 35M5	35	M5	10	8	25	0,014
561710	DMH 40M5	40	M5	10	8	25	0,016
561720	DMH 50M5	50	M5	10	8	25	0,022
561730	DMH 60M5	60	M5	10	8	25	0,027
561740	DMH 70M5	70	M5	10	8	25	0,029
561750	DMH 80M5	80	M5	10	8	25	0,033

561760	DMH 15M6	15	M6	12	10	50	0,010
561770	DMH 20M6	20	M6	12	10	50	0,012
561780	DMH 30M6	30	M6	12	10	25	0,018
561790	DMH 40M6	40	M6	12	10	25	0,025
561800	DMH 50M6	50	M6	12	10	25	0,032
561810	DMH 60M6	60	M6	12	10	25	0,038
561820	DMH 70M6	70	M6	12	10	25	0,043
561830	DMH 80M6	80	M6	12	10	25	0,052
561840	DMH 90M6	90	M6	12	10	25	0,058
561850	DMH 100M6	100	M6	12	10	10	0,064

## DH M5-M6 Проставки

- Со шпилькой и с гайкой («папа»-«мама»)
- Электротехнические области применения
- Изолирующая часть выполнена из полистирола
- Резьбовые части изготовлены из оцинкованной стали (гальваническое покрытие)
- Диапазон рабочих температур до 80°C
- Макс. рабочее напряжение изоляции - 1000 В

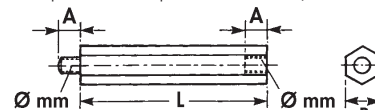

Но. по каталогу	Описание	L мм	Ø мм	A мм	B мм		
560660	DH 15M5	15	M5	7	13	100	0,004
560670	DH 20M5	20	M5	7	13	100	0,005
560600	DH 30M5	30	M5	7	13	100	0,006
560610	DH 45M5	45	M5	7	13	100	0,009
560620	DH 55M5	55	M5	7	13	100	0,011
560630	DH 70M5	70	M5	7	13	100	0,014
560640	DH 85M5	85	M5	7	13	100	0,017
560650	DH 120M5	120	M5	7	13	100	0,024
560740	DH 15M6	15	M6	7-8	13	100	0,004
560750	DH 20M6	20	M6	7-8	13	100	0,005
560700	DH 30M6	30	M6	7-8	13	100	0,009
560710	DH 45M6	45	M6	7-8	13	100	0,013
560720	DH 70M6	70	M6	7-8	13	100	0,020
560730	DH 120M6	120	M6	7-8	13	100	0,035

#### ПРЕДУПРЕЖДЕНИЕ

Продукция ERICO должна монтироваться и использоваться в строгом соответствии с инструкциями и учебными материалами ERICO. Инструкции можно получить на сайте [www.erico.com](http://www.erico.com) и у Вашего представителя отдела обслуживания заказчиков ERICO. Неправильные монтаж, эксплуатация, использование не по назначению и прочие факты несоблюдения инструкций и предупреждений ERICO могут привести к сбоям в работе, материальному ущербу, серьезным телесным повреждениям и смертельному исходу.

#### ГАРАНТИЯ

Продукция компании ERICO имеет гарантию от дефектов материалов и работы на момент отгрузки. НИКАКИХ ИНЫХ ГАРАНТИЙ В СВЯЗИ С ПРОДАЖЕЙ ИЛИ ИСПОЛЬЗОВАНИЕМ ЛЮБОЙ ПРОДУКЦИИ ERICO НЕ ПРЕДОСТАВЛЯЕТСЯ (ВКЛЮЧАЯ ГАРАНТИЮ ПРИГОДНОСТИ ДЛЯ ПРОДАЖИ И ГАРАНТИЮ СООТВЕТСТВИЯ УКАЗАННОМУ НАЗНАЧЕНИЮ ПРОДУКЦИИ). Претензии по ошибкам, недочетам, дефектам или отклонениям от технических характеристик продукции, которые могут быть установлены в течение приемочной инспекции, должны быть поданы в письменной форме в течение 5 дней после получения продукции Покупателем. Все прочие претензии должны быть в письменной форме поданы в компанию ERICO в течение 6 месяцев с даты отгрузки или принятия продукции к транспортировке. Продукция, в отношении которой выставляется претензия по ее несоответствию техническим характеристикам или наличию в ней дефектов, должна, по предварительному письменному одобрению компании ERICO, быть незамедлительно возвращена (в соответствии со стандартными процедурами и условиями возврата продукции) в компанию ERICO для инспекции. Претензии, не соответствующие указанным выше правилам и направленные с нарушением указанных выше сроков, не будут рассматриваться. Компания ERICO не будет нести никакой ответственности в случаях, когда продукция хранилась или использовалась с нарушением установленных правил хранения и рекомендованных процедур использования или не в соответствии с ее техническими характеристиками. Компания ERICO на своё усмотрение отремонтирует несоответствующую характеристикам или дефектную продукцию или вернет Покупателю стоимость покупки в случае, если ответственность за такое несоответствие или дефекты лежит на компании ERICO. УКАЗАННОЕ ВЫШЕ ПРЕДСТАВЛЯЕТ СВОЕЙ ЕДИНСТВЕННОЕ СРЕДСТВО КОМПЕНСАЦИИ ЛЮБЫХ НАРУШЕНИЙ ГАРАНТИИ ERICO И ЛЮБЫХ ПРЕТЕНЗИЙ, ВЫТЕКАЮЩИХ ИЗ ДОГОВОРА, ДЕЛИКТА (ГРАЖДАНСКОГО ПРАВОНАРУШЕНИЯ) ИЛИ НЕБРЕЖНОСТИ, А ТАКЖЕ КОМПЕНСАЦИИ ЗА УЩЕБ ИЛИ ВРЕД, ВЫЗВАННЫЕ ПРОДАЖЕЙ ИЛИ ИСПОЛЬЗОВАНИЕМ ЛЮБОЙ ПРОДУКЦИИ.

#### ОГРАНИЧЕНИЕ ОТВЕТСТВЕННОСТИ

Компания ERICO не несёт никакой ответственности, кроме ответственности, в явной форме вызванной умышленной или грубой халатностью сотрудников ERICO. Если ERICO будет признана несущей ответственность, максимальный размер такой ответственности не будет ни в каком случае превышать итоговую сумму закупок по контракту на поставку. ERICO ни в каком случае не несёт никакой ответственности за какие бы то ни было потери бизнеса или упущенную выгоду, простой или задержки, затраты на оплату труда, ремонт или материалы или любые схожие с вышеприведёнными или отличные от вышеприведённых косвенные убытки или ущерб, понесённый Покупателем.

Copyright ©2009 ERICO International Corporation. All rights reserved.

CADDY, CADWELD, CRITEC, ERICO, ERIFLEX, ERITECH, and LENTON are registered trademarks of ERICO International Corporation.